

湿式コアビット(一体式:レーザー溶接仕様)

備考
 コアドリル用オプション品
 ・延長ロッド…………… P.27
 ・コア抜きワイヤー…………… P.27

湿式 Aロッドねじ 薄刃一体式コアビット

鉄筋コンクリート用

スマートワンレーザ

Smart ONE LASER A
 薄刃一体式コアビット



マルチレイヤー(多層)構造チップ※1がブレや蛇行を軽減。レーザー溶接※2仕様でチップとびも軽減。切れ味と寿命のバランスを整えたスマートワンレーザ Aねじ ボンドM 好評発売中!

マルチレイヤー構造チップにより、穿孔の過程で溝が形成される※3ため、一般的なコアビットと比較して余分な切削が行われない事に加え、振動・ビビリ・セリが発生しにくいので切削効率が向上します。

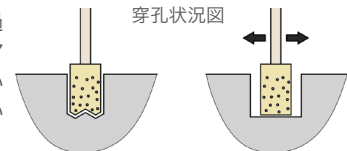

※1) φ52以上のサイズでボンドMのみです。ボンドSはマルチレイヤーではありません。特許出願中。

マルチレイヤーは溝がガイドになりブレにくい(φ52以上)
 一般的なコアビットはブレやすい

※2) φ27、φ310、φ360はレーザー溶接ではなくロウ付け品となります。ダイヤモンドチップは、溶接部にベース層(ダイヤモンドの入っていない層)があるため、ベース層が残った状態でライフアウトします。サイズによりベース層の高さが異なります。

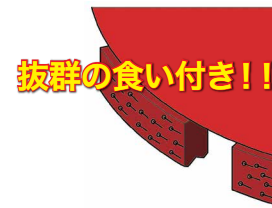

※3) 新品時は溝がなく平面形状です。

ボンド記号	性能		適用現行機種(推奨)
S	切れ味重視	中型コアドリル向けに調整された刃先を持ち、優れた切れ味を実現しています。しかしその反面、他のボンドに比べ寿命は短くなっています。	SPFシリーズ(Aねじ仕様) SPNシリーズ SPZシリーズ SPMシリーズ
M	標準	切れ味と寿命のバランスに優れた標準的な刃先で、中型から大型コアドリルで使用できます。	SPNシリーズ SPZシリーズ SPMシリーズ SPOシリーズ

(注意) ボンドSをSPO,SPE,SPXシリーズで使用すると、刃先が異常摩耗する事があります。

《薄刃一体式コアビット》スマートONEレーザ Aねじ

スパナ掛け寸法:36mm

呼称	外径-内径	穴あけ深さ:250mm				穴あけ深さ:370mm				穴あけ深さ:420mm(φ110,130,160は450L)			
		全長	サイズ	標準小売価格	ボンド M	全長	サイズ	標準小売価格	ボンド S M	全長	サイズ	標準小売価格	ボンド S M
27	26.8×20.4mm	-	-	-	-	443mm	φ27×370L	¥18,700-	●●	-	-	-	-
32	31.8×25.4mm	-	-	-	-	443mm	φ32×370L	¥20,000-	●●	-	-	-	-
40	39.8×33.4mm	-	-	-	-	433mm	φ40×370L	¥22,700-	●●	483mm	φ40×420L	¥25,300-	●●
52	51.8×45.4mm	-	φ52×250L	¥24,000-	●	477mm	φ52×370L	¥24,000-	●●	477mm	φ52×420L	¥26,600-	●●
56	55.8×49.4mm	-	φ56×250L	¥24,800-	●	477mm	φ56×370L	¥24,800-	●●	477mm	φ56×420L	¥28,000-	●●
65	64.8×58.4mm	-	φ65×250L	¥26,600-	●	477mm	φ65×370L	¥26,600-	●●	477mm	φ65×420L	¥30,800-	●●
70	69.8×63.4mm	-	φ70×250L	¥28,000-	●	477mm	φ70×370L	¥28,000-	●●	477mm	φ70×420L	¥32,000-	●●
75	74.8×68.4mm	-	φ75×250L	¥30,800-	●	477mm	φ75×370L	¥30,800-	●●	477mm	φ75×420L	¥33,300-	●●
80	79.8×73.4mm	-	φ80×250L	¥30,800-	●	477mm	φ80×370L	¥30,800-	●●	477mm	φ80×420L	¥34,700-	●●
90	89.8×83.4mm	-	φ90×250L	¥33,300-	●	477mm	φ90×370L	¥33,300-	●●	477mm	φ90×420L	¥37,400-	●●
100	99.8×93.4mm	-	φ100×250L	¥36,000-	●	477mm	φ100×370L	¥36,000-	●●	477mm	φ100×420L	¥38,500-	●●
106	105.8×99.4mm	-	φ106×250L	¥40,000-	●	477mm	φ106×370L	¥40,000-	●●	477mm	φ106×420L	¥42,700-	●●
110	109.8×103.4mm	-	φ110×250L	¥41,400-	●	477mm	φ110×370L	¥41,400-	●●	507mm	φ110×450L	¥45,300-	●●
120	119.8×113.4mm	-	φ120×250L	¥46,600-	●	477mm	φ120×370L	¥46,600-	●●	477mm	φ120×420L	¥49,300-	●●
130	129.8×123.4mm	307mm	φ130×250L	¥52,000-	●	427mm	φ130×370L	¥52,000-	●●	507mm	φ130×450L	¥54,700-	●●
150	149.8×143.4mm	-	φ150×250L	¥61,300-	●	477mm	φ150×370L	¥61,300-	●●	477mm	φ150×420L	¥62,700-	●●
160	159.8×153.4mm	-	φ160×250L	¥68,000-	●	477mm	φ160×370L	¥68,000-	●●	507mm	φ160×450L	¥72,000-	●●
180	179.8×173.4mm	-	φ180×250L	¥84,000-	●	477mm	φ180×370L	¥84,000-	●●	477mm	φ180×420L	¥90,500-	●●
200	200.6×193.4mm	-	φ200×250L	¥101,000-	●	477mm	φ200×370L	¥101,000-	●●	477mm	φ200×420L	¥109,000-	●●
210	210.6×203.4mm	-	-	-	-	477mm	φ210×370L	¥123,200-	-●	477mm	φ210×420L	¥132,000-	-●
230	230.6×223.4mm	-	-	-	-	477mm	φ230×370L	¥148,500-	-●	477mm	φ230×420L	¥158,400-	-●
250	250.6×243.4mm	-	-	-	-	477mm	φ250×370L	¥157,300-	-●	477mm	φ250×420L	¥173,800-	-●
260	260.6×253.4mm	-	-	-	-	477mm	φ260×370L	¥176,000-	-●	477mm	φ260×420L	¥189,200-	-●
280	280.6×273.4mm	-	-	-	-	477mm	φ280×370L	¥206,800-	-●	477mm	φ280×420L	¥233,200-	-●
310	310.6×303.4mm	-	-	-	-	477mm	φ310×370L	¥231,000-	-●	477mm	φ310×420L	¥257,400-	-●
360	360.6×353.4mm	-	-	-	-	477mm	φ360×370L	¥272,800-	-●	477mm	φ360×420L	¥299,000-	-●

■穴あけ深さにはチップの高さは含みません。全長は新品時のチップ先端長です。

■φ75以上は「ハヤヌキチップ」を配列しています。「ハヤヌキチップ」は、コアビットが噛み込んだ時に容易に引き抜く事ができるように薄くしたチップです。

■360mmを超える大口径一体式コアビットについては、各支店・営業所にお問合せください。

Drilling
[穴あけ]

乾湿兼用コアドリル
(ボールベース
固定型)

コアドリル
(ボールベース
固定型)

自動送り装置
EHAC(エハック)

コアドリル用
オプション品

ダイヤモンド
コアビット

乾式コアドリル
(手持ち型)

アンカードリル
(手持ち型)

Cutting
[切断]

ウォールカッター

ワイヤーソー

油圧ユニット

ブランチカッター

ハンドカッター

Custom Made
Machines
[特注機械]

湿式コアビット(一体式:レーザー溶接仕様、ロウ付仕様)

備考

コアドリル用オプション品
・延長ロッド Aロッドねじ …… P.27
・コア抜きワイヤー …… P.27

湿式Aロッドねじ 高速ビット

薄刃ワンボディアタイプAロッドねじ
鉄筋コンクリート用

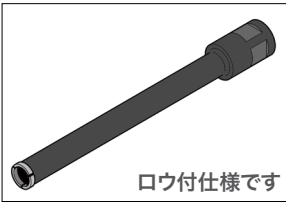

ロウ付仕様です

《高速ビット》 スパナ掛け寸法:36mm

呼称	品名	標準小売価格	外径-内径	穴あけ深さ	全長
20	高速ビットφ20×250L A	オープン価格	19.8×12.8mm	250mm	315mm
24	高速ビットφ24×250L A		23.8×16.8mm		
25	高速ビットφ25×300L A		24.8×17.8mm	300mm	365mm
30	高速ビットφ30×300L A		29.8×23.4mm		
42	高速ビットφ42×450L A		42.1×35.7mm	450mm	505mm
48	高速ビットφ48×450L A		47.8×41.4mm		

※穴あけ深さ、全長にはチップの高さは含まれません。

湿式 Cロッドねじ 薄刃一体式コアビット

鉄筋コンクリート用



バンド記号	性能	適用現行機種
S	切れ味重視 モータ馬力が比較的小さいSPJ型向けに調整された刃先を持ち、優れた切れ味を実現しています。しかしその反面、他のバンドに比べ寿命は短くなっています。	SPJシリーズ
M	標準 切れ味と寿命のバランスに優れた標準的な刃先で、SPJ型とSPF型で使用できます。	SPJシリーズ SPFシリーズ



レーザー溶接仕様

《薄刃一体式コアビット》スマートONELレーザー Cねじ (穴あけ深さ:260mm)

スパナ掛け寸法:32mm

呼称	品名	標準小売価格	外径-内径		全長
			バンドS(切れ味重視)	バンドM(標準)	
27	コアビット スマートワンレーザー Cロッド φ27×260L※	¥20,000-	26.8×20.4mm		313mm
32	コアビット スマートワンレーザー Cロッド φ32×260L	¥21,300-	31.8×25.4mm		
40	コアビット スマートワンレーザー Cロッド φ40×260L	¥25,300-	39.8×33.8mm	39.8×33.4mm	
52	コアビット スマートワンレーザー Cロッド φ52×260L	¥28,000-	51.8×45.8mm	51.8×45.4mm	
56	コアビット スマートワンレーザー Cロッド φ56×260L	¥30,800-	-	55.8×49.4mm	
65	コアビット スマートワンレーザー Cロッド φ65×260L	¥33,300-	64.8×58.8mm	64.8×58.4mm	
70	コアビット スマートワンレーザー Cロッド φ70×260L	¥36,000-	69.8×63.8mm	69.8×63.4mm	
75	コアビット スマートワンレーザー Cロッド φ75×260L	¥37,400-	74.8×68.8mm	74.8×68.4mm	
80	コアビット スマートワンレーザー Cロッド φ80×260L	¥40,000-	79.8×73.8mm	79.8×73.4mm	
90	コアビット スマートワンレーザー Cロッド φ90×260L	¥44,000-	89.8×83.8mm	89.8×83.4mm	
100	コアビット スマートワンレーザー Cロッド φ100×260L	¥48,000-	99.8×93.8mm	99.8×93.4mm	
106	コアビット スマートワンレーザー Cロッド φ106×260L	¥50,600-	105.8×99.8mm	105.8×99.4mm	
110	コアビット スマートワンレーザー Cロッド φ110×260L	¥53,200-	109.8×103.8mm	109.8×103.4mm	
120	コアビット スマートワンレーザー Cロッド φ120×260L	¥58,600-	119.8×113.8mm	119.8×113.4mm	
130	コアビット スマートワンレーザー Cロッド φ130×260L	¥62,700-	129.8×123.8mm	129.8×123.4mm	
140	コアビット スマートワンレーザー Cロッド φ140×260L	¥74,800-	-	139.8×133.4mm	
150	コアビット スマートワンレーザー Cロッド φ150×260L	¥76,000-	149.8×143.8mm	149.8×143.4mm	
160	コアビット スマートワンレーザー Cロッド φ160×260L	¥82,500-	159.8×153.8mm	159.8×153.4mm	
170	コアビット スマートワンレーザー Cロッド φ170×260L	¥93,500-	-	169.8×163.4mm	
180	コアビット スマートワンレーザー Cロッド φ180×260L	¥96,000-	-	179.8×173.4mm	
200	コアビット スマートワンレーザー Cロッド φ200×260L	¥110,000-	-	199.8×192.0mm	
210	コアビット スマートワンレーザー Cロッド φ210×260L	¥126,500-	-	209.8×202.0mm	

- 穴あけ深さにはチップの高さは含まれません。全長は新品時のチップ先端長です。
- φ75以上は「ハヤスキチップ」を配列しています。「ハヤスキチップ」は、コアビットが噛み込んだ時に容易に引き抜く事ができるように薄くしたチップです。
- バンドSは、φ56・φ180・φ200はありません。
- ※φ27はレーザー溶接仕様ではありません。
- 穴あけ深さ350mm仕様もあります。営業マンにご相談ください。

湿式コアビット(一体式:レーザー溶接仕様、ロウ付仕様)

備考
 コアドリル用オプション品
 ・延長ロッド……………P.27
 ・コア抜きワイヤー……………P.27

湿式 M27ねじ、Cロッドねじ 薄刃一体式コアビット 鉄筋コンクリート用



ポンド記号	性能	適用現行機種
M	標準 切れ味と寿命のバランスに優れた標準的な刃先で、SPJ型とSPF型で使用できます。	SPJシリーズ SPFシリーズ



レーザー溶接仕様

《薄刃一体式コアビット》スマートONEレーザー M27ねじ (穴あけ深さ:260mm) スパナ掛け寸法:36mm

呼称	品名	標準小売価格	外径-内径	全長
27	コアビット スマートワンレーザ M27ねじ φ27×260L	¥20,000-	26.8×20.4mm	306mm
32	コアビット スマートワンレーザ M27ねじ φ32×260L	¥21,300-	31.8×25.4mm	
40	コアビット スマートワンレーザ M27ねじ φ40×260L	¥25,300-	39.8×33.4mm	
52	コアビット スマートワンレーザ M27ねじ φ52×260L	¥28,000-	51.8×45.4mm	
56	コアビット スマートワンレーザ M27ねじ φ56×260L	¥30,800-	55.8×49.4mm	
65	コアビット スマートワンレーザ M27ねじ φ65×260L	¥33,300-	64.8×58.4mm	
70	コアビット スマートワンレーザ M27ねじ φ70×260L	¥36,000-	69.8×63.4mm	
75	コアビット スマートワンレーザ M27ねじ φ75×260L	¥37,400-	74.8×68.4mm	
80	コアビット スマートワンレーザ M27ねじ φ80×260L	¥40,000-	79.8×73.4mm	
90	コアビット スマートワンレーザ M27ねじ φ90×260L	¥44,000-	89.8×83.4mm	
100	コアビット スマートワンレーザ M27ねじ φ100×260L	¥48,000-	99.8×93.4mm	304mm
106	コアビット スマートワンレーザ M27ねじ φ106×260L	¥50,600-	105.8×99.4mm	
110	コアビット スマートワンレーザ M27ねじ φ110×260L	¥53,200-	109.8×103.4mm	
120	コアビット スマートワンレーザ M27ねじ φ120×260L	¥58,600-	119.8×113.4mm	
130	コアビット スマートワンレーザ M27ねじ φ130×260L	¥62,700-	129.8×123.4mm	
140	コアビット スマートワンレーザ M27ねじ φ140×260L	¥74,800-	139.8×133.4mm	
150	コアビット スマートワンレーザ M27ねじ φ150×260L	¥76,000-	149.8×143.4mm	
160	コアビット スマートワンレーザ M27ねじ φ160×260L	¥82,500-	159.8×153.4mm	
170	コアビット スマートワンレーザ M27ねじ φ170×260L	¥93,500-	169.8×163.4mm	
180	コアビット スマートワンレーザ M27ねじ φ180×260L	¥96,000-	179.8×173.4mm	
200	コアビット スマートワンレーザ M27ねじ φ200×260L	¥110,000-	199.8×192.0mm	
210	コアビット スマートワンレーザ M27ねじ φ210×260L	¥126,500-	209.8×202.0mm	

- 穴あけ深さにはチップの高さは含まれません。全長は新品時のチップ先端長です。
- φ75以上は「ハヤヌキチップ」を配列しています。「ハヤヌキチップ」は、コアビットが噛み込んだ時に容易に引き抜く事ができるように薄くしたチップです。
- ※φ27はレーザー溶接仕様ではありません。



ポンド記号	性能	適用現行機種
M	標準 切れ味と寿命のバランスに優れた標準的な刃先で、SPJ型とSPF型で使用できます。	SPJシリーズ SPFシリーズ



《薄刃一体式コアビット》スタンダードONE Cねじ (穴あけ深さ:260mm) スパナ掛け寸法:32mm

呼称	品名	標準小売価格	外径-内径	全長
14.5	コアビット スタンダードワン Cロッド φ14.5×260L M	¥15,400-	14.5×7.5mm	311.5mm
15	コアビット スタンダードワン Cロッド φ15×260L M	¥16,000-	15.0×8.0mm	
19	コアビット スタンダードワン Cロッド φ19×260L M	¥17,400-	19.0×12.0mm	
22	コアビット スタンダードワン Cロッド φ22×260L M	¥18,700-	22.0×15.0mm	
25	コアビット スタンダードワン Cロッド φ25×260L M	¥19,400-	25.0×18.0mm	
27	コアビット スタンダードワン Cロッド φ27×260L M	¥16,000-	26.8×20.4mm	
32	コアビット スタンダードワン Cロッド φ32×260L M	¥17,400-	31.8×25.4mm	313mm
40	コアビット スタンダードワン Cロッド φ40×260L M	¥21,300-	39.8×33.4mm	
52	コアビット スタンダードワン Cロッド φ52×260L M	¥22,700-	51.8×45.4mm	
56	コアビット スタンダードワン Cロッド φ56×260L M	¥25,300-	55.8×49.4mm	
65	コアビット スタンダードワン Cロッド φ65×260L M	¥26,600-	64.8×58.4mm	
70	コアビット スタンダードワン Cロッド φ70×260L M	¥29,400-	69.8×63.4mm	
75	コアビット スタンダードワン Cロッド φ75×260L M	¥30,800-	74.8×68.4mm	
80	コアビット スタンダードワン Cロッド φ80×260L M	¥32,000-	79.8×73.4mm	
90	コアビット スタンダードワン Cロッド φ90×260L M	¥36,000-	89.8×83.4mm	
100	コアビット スタンダードワン Cロッド φ100×260L M	¥38,500-	99.8×93.4mm	
106	コアビット スタンダードワン Cロッド φ106×260L M	¥41,400-	105.8×99.4mm	
110	コアビット スタンダードワン Cロッド φ110×260L M	¥42,700-	109.8×103.4mm	
120	コアビット スタンダードワン Cロッド φ120×260L M	¥48,000-	119.8×113.4mm	
130	コアビット スタンダードワン Cロッド φ130×260L M	¥50,600-	129.8×123.4mm	
150	コアビット スタンダードワン Cロッド φ150×260L M	¥61,300-	149.8×143.4mm	
160	コアビット スタンダードワン Cロッド φ160×260L M	¥66,600-	159.8×153.4mm	
180	コアビット スタンダードワン Cロッド φ180×260L M	¥77,200-	179.8×173.4mm	
200	コアビット スタンダードワン Cロッド φ200×260L M	¥89,000-	199.8×192.0mm	

- 穴あけ深さにはチップの高さは含まれません。全長は新品時のチップ先端長です。
- φ75以上は「ハヤヌキチップ」を配列しています。「ハヤヌキチップ」は、コアビットが噛み込んだ時に容易に引き抜く事ができるように薄くしたチップです。
- M27ねじ仕様もあります。(サイズラインナップと価格は同じ、スパナ掛け寸法:36mm)

Drilling
[穴あけ]

乾湿兼用コアドリル (ボールベース 固定型)

コアドリル (ボールベース 固定型)

自動送り装置 EHAC(エハック)

コアドリル用 オプション品

ダイヤモンド コアビット

乾式コアドリル (手持ち型)

アンカードリル (手持ち型)

Cutting
[切断]

ウォールカッター

ワイヤーソー

油圧ユニット

ブランチカッター

ハンドカッター

Custom Made Machines
[特注機械]

3点式コアビット

鉄筋コンクリート用

【特許製品】PAT.7058874

スマートセパ



Smart SEPA

3点式コアビット



スマートセパ

3"以上は「ハヤヌキチップ」を配列

マルチレイヤー(多層)構造チップ※1)がブレや蛇行を軽減。レーザー溶接※2)仕様でチップとびも軽減。切れ味と寿命のバランスを整えたスマートセパ ボンドM 好評発売中!

マルチレイヤー構造チップにより、穿孔の過程で溝が形成される※3)ため、一般的なコアビットと比較して余分な切削が行われない事に加え、振動・ビビリ・セリが発生しにくいので切削効率が向上します。

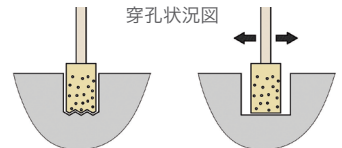

マルチレイヤーは溝がガイドになりブレにくい(2"以上)
一般的なコアビットブレやすい

- ※1) 2"以上のサイズのみです。特許出願中。
- ※2) 1"~1 1/2"と8"以上はレーザー溶接ではなくロウ付け品となります。ダイヤモンドチップは、溶接部にベース層(ダイヤモンドが入っていない層)があるため、ベース層が残った状態でライフアウトします。サイズによりベース層の高さが異なります。
- ※3) 新品時は溝がなく平面形状です。

抜群の食い付き!!

スマートセパ NS



スマートセパ ボンドMとチップ仕様は同じで、取付けねじがノートンねじ/シブヤねじ仕様 2"・2 1/2"・3 1/2"・5"・8"のみ

サイズ	外径-内径	有効長
2"	53.2×44.2mm	35mm
2 1/2"	64.7×55.7mm	40mm
3 1/2"	89.9×80.9mm	
5"	128.5×118.5mm	70mm
8"	204.0×194.0mm	

高速回転アンカー用ビット(ボンドS)



切れ味を重視した無筋穿孔工事向けのビット(ミリサイズ)
推奨回転速度は 2100min⁻¹
ロウ付け仕様
(切れ味タイプ)

高速回転アンカー用ビット ハヤダシ(ボンドM)



寿命を重視した仕様で、チップの半数を薄刃にしているので切削コアの取り出しがスムーズ
推奨回転速度は 2100min⁻¹
ロウ付け仕様
(寿命タイプ)

Proシリーズ用ビット (準量産品)



SPX型Proシリーズ用に設計されたマルチレイヤー構造コアビット
レーザー溶接仕様
2"・4"・6"のみ
(寿命タイプ)

のこ刃ビットDX (在庫僅少品)



のこ刃形状により、食い付きが良く、薄刃にせまる抜群の切れ味
ロウ付け仕様
(切れ味タイプ)

乾式ビットMD



乾式専用のコアビット
シャンク(ボディ)の3本ラインが目印
(標準タイプ)



Drilling
[穴あけ]

乾湿兼用コアドリル
(ボールベース
固定型)

コアドリル
(ボールベース
固定型)

自動送り装置
EHAC(エハック)

コアドリル用
オプション品

ダイヤモンド
コアビット

乾式コアドリル
(手持ち型)

アンカードリル
(手持ち型)

Cutting
[切断]

ウォールカッター

ワイヤーソー

油圧ユニット

プランジカッター

ハンドカッター

Custom Made
Machines
[特注機械]

コアビット(3点式 湿式/乾式)

備考
 コアドリル用オプション品
 ・チューブレンチ …………… P.27

3点式コアビット

鉄筋コンクリート用

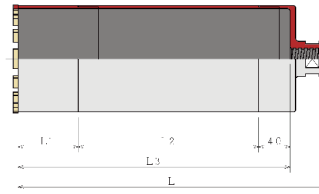
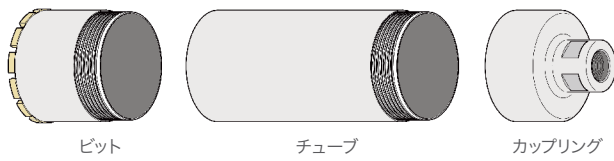

《ビット・チューブ・カップリング Aロッドねじ 組合せ仕様表》

カップリングのスパナ掛け寸法:46mm

呼称(インチサイズ)		外径-内径			有効長				全長(L)
		スマートSEPA	のこ刃ビット	乾式ビット MD	ビット(L1)	チューブ(L2)	カップリング Aロッドねじ	穴あけ深さ(L3)	
1"	28mm	27.7×18.7mm	27.4×18.8mm	27.7×18.3mm	30mm	280(330)mm	0mm	310(360)mm	410(460)mm
1 1/4"	33mm	33.3×24.3mm	33.0×24.4mm	33.3×23.9mm				315(365)mm	410(465)mm
1 1/2"	41mm	40.7×31.7mm	40.4×31.8mm	40.7×31.3mm	35mm			305(355)mm	405(455)mm
2"	53mm	52.8×43.8mm	52.8×44.2mm	52.8×43.4mm				345(395)mm	
2 1/2"	65mm	64.4×55.4mm	64.4×55.8mm	64.4×55.0mm					
3"	77mm	77.2×68.2mm	77.2×68.6mm	77.2×67.8mm	40mm			350(400)mm	410(460)mm
3 1/2"	90mm	89.7×80.7mm	89.7×81.1mm	89.7×80.3mm					
4"	110mm	110.0×100.0mm	110.0×100.4mm	110.0×99.6mm	70mm			380(430)mm	440(490)mm
5"	128mm	128.0×118.0mm	128.0×118.4mm	128.0×117.6mm					
6"	160mm	160.0×150.0mm	160.0×150.4mm	160.0×149.6mm					
7"	180mm	180.0×170.0mm	180.0×170.4mm	180.0×169.6mm					
8"	205mm	205.0×193.0mm	205.0×193.4mm	205.0×192.6mm					
9"	230mm	230.0×218.0mm	230.0×218.4mm	230.0×217.6mm					
10"	254mm	254.0×242.0mm	254.0×242.4mm	254.0×241.6mm					
12"	305mm	305.0×293.0mm	305.0×293.4mm	305.0×292.6mm					
14"	355mm	355.0×343.0mm	355.0×343.4mm	-					
呼称(ミリサイズ)		高速回転アンカー用	高速回転アンカー用/ハヤダシ						
φ20	20mm	20.2×10.8mm	-	-	50mm			350mm	440mm
φ22	22mm	22.2×12.8mm	-	-				330mm	420mm
φ24	24mm	24.2×14.8mm	-	-	30mm				
φ28.1(1")	28.1mm	28.1×18.7mm	28.1×19.1mm	-				310(360)mm	410(460)mm
φ33.7(1 1/4")	33.7mm	33.7×24.3mm	33.7×24.7mm	-	35mm	280(330)mm		315(365)mm	415(465)mm
φ35.4	35.4mm	36.6×27.2mm	36.6×27.6mm	36.4×27.4mm		275mm		304mm	404mm
φ38	38mm	38.7×29.3mm	38.7×29.7mm	-	29mm	270mm		299mm	399mm
φ41.1(1 1/2")	41.1mm	41.1×31.7mm	41.1×32.1mm	-		270(320)mm		305(355)mm	405(455)mm
φ42	42mm	42.2×32.8mm	42.2×33.2mm	42.0×33.0mm					
φ45	45mm	45.2×35.8mm	45.2×36.2mm	45.0×36.0mm		285mm		320mm	420mm
φ48	48mm	48.2×38.8mm	48.2×39.2mm	48.0×39.0mm					
φ61	61mm	61.0×52.0mm	61.0×52.0mm	61.0×52.0mm	29mm(※)	270mm	47mm	346mm	399mm

■ 穴あけ深さ、全長にはチップの高さを含みません。■ サイズ1~8"には、有効長 100mm、150mmの短チューブもあります。 ※乾式ビットMDの有効長です。高速回転アンカー用の有効長は40mmです。
 ■ 表中の()寸法は、チューブ350L(有効長330mm)を使用した時の値です。

《ビット・チューブ・カップリング 標準小売価格》

インチサイズ	湿式コアビット(注)						乾式コアビット		チューブ		短チューブ(注)		カップリング Aロッドねじ	カップリング Cロッドねじ(注)
	スマートセバ	スマートセバ/NS	のこ刃ビットDX	高速回転アンカー用	高速回転用/ハヤダシ	乾式ビットMD	300L	350L	100L	150L				
呼称	スマートセバ	スマートセバ/NS	のこ刃ビットDX	高速回転アンカー用	高速回転用/ハヤダシ	乾式ビットMD	300L	350L	100L	150L	オープン価格	オープン価格	オープン価格	オープン価格
1"	¥19,200-	-	¥16,200-	¥17,500-	¥20,000-	¥23,000-	¥2,800-	¥3,800-	オープン価格	オープン価格	¥5,000-	オープン価格	オープン価格	
1 1/4"	¥20,400-	-	¥17,600-	¥20,400-	¥23,000-	¥24,500-	¥2,900-	¥4,100-	オープン価格	オープン価格	¥5,200-	オープン価格	オープン価格	
1 1/2"	¥24,000-	-	¥20,400-	¥24,000-	¥26,600-	¥28,800-	¥3,300-	¥4,300-	オープン価格	オープン価格	¥5,200-	オープン価格	オープン価格	
2"	¥28,800-	¥24,000-	-	-	-	¥34,600-	¥4,000-	¥5,200-	オープン価格	オープン価格	¥6,000-	オープン価格	オープン価格	
2 1/2"	¥33,600-	¥28,000-	¥28,800-	-	-	¥40,300-	¥4,800-	¥6,800-	オープン価格	オープン価格	¥7,000-	オープン価格	オープン価格	
3"	¥38,400-	-	¥30,800-	-	-	¥46,000-	¥6,700-	¥9,300-	オープン価格	オープン価格	¥8,000-	-	-	
3 1/2"	¥40,800-	¥34,000-	¥34,800-	-	-	¥49,000-	¥7,300-	¥10,000-	オープン価格	オープン価格	¥9,300-	-	-	
4"	¥49,200-	-	-	-	-	¥59,000-	¥8,600-	¥11,400-	オープン価格	オープン価格	¥11,000-	-	-	
5"	¥62,400-	¥52,000-	¥54,900-	-	-	¥75,000-	¥12,100-	¥17,300-	オープン価格	オープン価格	¥13,400-	-	-	
6"	¥72,000-	-	-	-	-	¥86,400-	¥16,000-	¥23,000-	オープン価格	オープン価格	¥15,800-	-	-	
7"	¥87,600-	-	¥76,000-	-	-	¥105,000-	¥22,800-	¥32,800-	オープン価格	オープン価格	¥20,000-	-	-	
8"	¥104,400-	¥87,000-	-	-	-	¥125,000-	¥28,300-	¥40,100-	オープン価格	オープン価格	¥22,300-	-	-	
9"	¥123,600-	-	¥109,000-	-	-	-	¥34,700-	-	-	-	¥28,000-	-	-	
10"	¥146,400-	-	¥131,200-	-	-	¥176,000-	¥36,000-	-	-	-	¥35,000-	-	-	
12"	¥175,200-	-	¥148,200-	-	-	¥210,000-	¥45,000-	-	-	-	¥43,700-	-	-	
14"	¥204,000-	-	¥163,300-	-	-	-	¥78,000-	-	-	-	¥52,500-	-	-	
16"	-	-	-	-	-	-	¥95,000-	-	-	-	¥80,400-	-	-	
18"	-	-	-	-	-	-	¥118,000-	-	-	-	¥91,200-	-	-	
20"	-	-	-	-	-	-	¥130,000-	-	-	-	¥109,400-	-	-	

ミリサイズ	湿式コアビット(注)						乾式コアビット		チューブ		短チューブ(注)		カップリング Aロッドねじ	カップリング Cロッドねじ(注)
	スマートセバ	スマートセバ/NS	のこ刃ビットDX	高速回転アンカー用	高速回転用/ハヤダシ	乾式ビットMD	有効長	100L	150L					
φ20	-	-	-	¥29,000-	-	-	300mm	¥4,500-	オープン価格	オープン価格	¥6,300-	オープン価格	オープン価格	
φ22	-	-	-	¥29,000-	-	-	300mm	¥4,500-	オープン価格	オープン価格	¥6,300-	オープン価格	オープン価格	
φ24	-	-	-	¥29,000-	-	-	300mm	¥4,500-	オープン価格	オープン価格	¥6,300-	オープン価格	オープン価格	
φ35.4	-	-	-	¥22,600-	¥25,000-	¥27,000-	275mm	¥5,500-	オープン価格	オープン価格	¥6,500-	オープン価格	オープン価格	
φ38	-	-	-	¥23,300-	¥25,800-	-	270mm	¥5,500-	オープン価格	オープン価格	¥6,500-	オープン価格	オープン価格	
φ42	-	-	-	¥24,700-	¥27,000-	¥29,600-	285mm	¥5,600-	オープン価格	オープン価格	¥6,600-	オープン価格	オープン価格	
φ45	-	-	-	¥25,600-	¥28,000-	¥30,700-	285mm	¥5,700-	オープン価格	オープン価格	¥6,700-	オープン価格	オープン価格	
φ48	-	-	-	¥27,000-	¥29,600-	¥32,400-	285mm	¥5,800-	オープン価格	オープン価格	¥6,800-	オープン価格	オープン価格	
φ61	-	-	-	¥30,600-	¥33,000-	¥36,700-	270mm	¥12,500-	オープン価格	オープン価格	¥12,000-	オープン価格	オープン価格	

(注) 短チューブとカップリングCロッドねじは常備在庫していない場合がありますので、営業マンにご相談ください。
 (注) のこ刃ビットの2"・4"・6"・8"は生産中止品です。

Drilling
 [穴あけ]

乾湿兼用コアドリル
 (ボールベース
 固定型)

コアドリル
 (ボールベース
 固定型)

自動送り装置
 EHAC(エハック)

コアドリル用
 オプション品

ダイヤモンド
 コアビット

乾式コアドリル
 (手持ち型)

アンカードリル
 (手持ち型)

Cutting
 [切断]

ウォールカッター

ワイヤーソー

油圧ユニット

プランジカッター

ハンドカッター

Custom Made
 Machines
 [特注機械]

乾式コアドリリングシステム

備考

コアドリル(乾湿兼用)
・(ポールベース固定型) …… P.07
・乾式コアビット …… P.34

特長

- 水なしで鉄筋コンクリートに高速で穴あけができ、被削物を泥水で汚しません。
- コアビット内部から切り粉を吸引しますので、周囲に粉じんが飛散しません。
- 透明集じんノズルの採用で切り粉の集じん状態が目視できます。
- 乾式専用ビットは振動が少なく、湿式に劣らない穴あけスピードです。

乾式コアドリリングシステム構成図

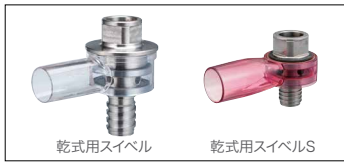
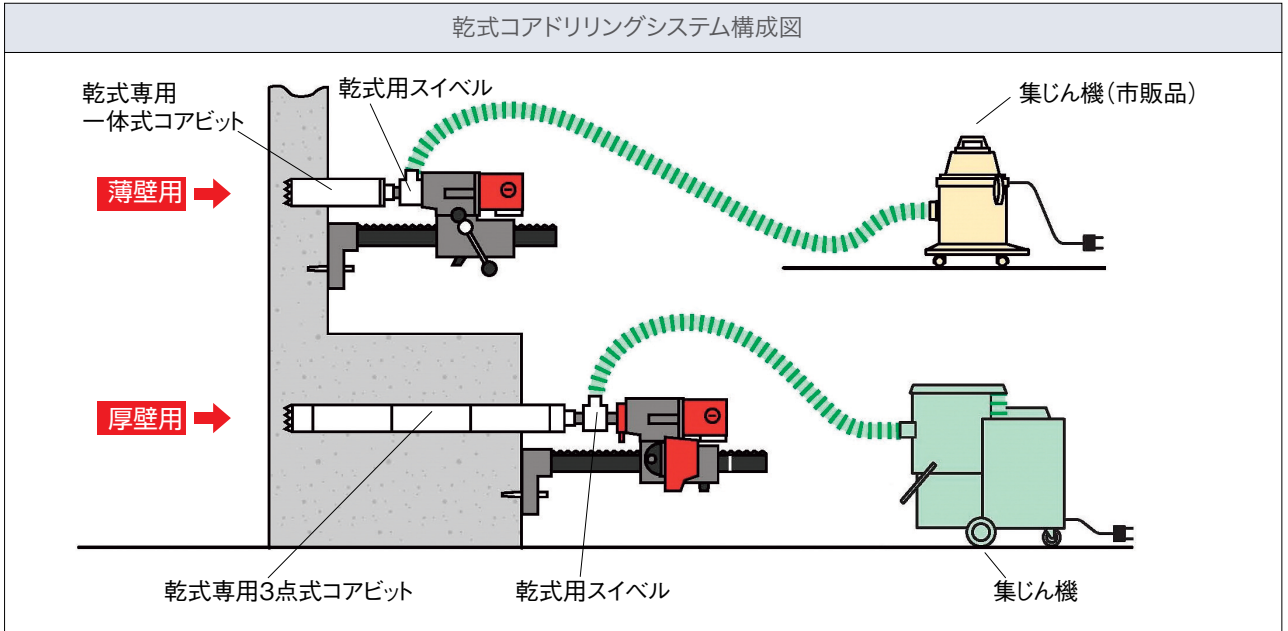

品名	適用型式名	標準小売価格	
乾式用スイベル	Cロッドねじ-Aロッドねじ	SPJ型-C(700L), SPF型-C(845L)	¥33,000-
	M27ねじ-Aロッドねじ	SPJ型-M27(700L), SPF型-M27(845L)	¥32,500-
	Aロッドねじ-Aロッドねじ	SPF型-A, SPN型, SPZ型, SPM型, SPO型 SPX型(-10A, -14A, -16A3)	¥34,000-
乾式用スイベルS	Cロッドねじ-Cロッドねじ	SPJ型-C	¥33,000-
	M27ねじ-Cロッドねじ	SPJ型-M27	¥33,000-

コアストップが1ヶ標準付属しています。

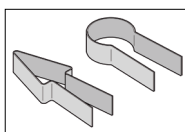

コアストップ		
品名	適用	標準小売価格
乾式用コアストップA	Aロッドねじ用	¥1,000-
乾式用コアストップC	Cロッドねじ用	¥1,100-

●使用方法
削孔中に折れたコンクリートコアがメインシャフトの集じん口をふさいでしまうのを防止する為に使用します。

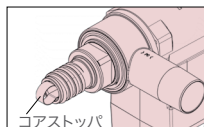

ドレッシングパウダ(M)	
乾式コアビットの目出しに使用します。 (1kg入袋×2、供給ポンプ×1)	標準小売価格 ¥12,000-

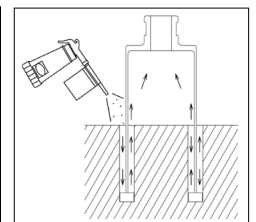

乾式コアビット(一体式、3点式)

備考
 コアドリル用オプション品
 ・延長ロッド Cロッドねじ …… P.27
 ・コア抜きワイヤー …… P.27

Drilling
 [穴あけ]

★ 乾式 Cロッドねじ 薄刃一体式コアビット 薄刃ワンボディータイプCロッドねじ 鉄筋コンクリート用

ドライワン

DRY ONE

SPJ用乾式コアビット

■ 適応コアドリルはSPJシリーズです。



乾湿兼用コアドリル
 (ボールベース
 固定型)

コアドリル
 (ボールベース
 固定型)

自動送り装置
 EHAC(エハック)

コアドリル用
 オプション品

ダイヤモンド
 コアビット

乾式コアドリル
 (手持ち型)

アンカードリル
 (手持ち型)

《薄刃一体式コアビット》ドライONE Cねじ (穴あけ深さ:260mm) スパナ掛け寸法32mm

呼称	外径-内径	全長	品名	標準小売価格
27	27.2×20.8mm	311mm	乾式コアビットドライワン Cロッド φ27×260L	¥18,700-
32	32.2×25.8mm		乾式コアビットドライワン Cロッド φ32×260L	¥20,000-
40	40.2×33.8mm		乾式コアビットドライワン Cロッド φ40×260L	¥22,700-
52	52.2×45.8mm		乾式コアビットドライワン Cロッド φ52×260L	¥25,300-
56	56.2×49.8mm		乾式コアビットドライワン Cロッド φ56×260L	¥28,100-
65	65.2×58.8mm		乾式コアビットドライワン Cロッド φ65×260L	¥30,800-
70	70.2×63.8mm		乾式コアビットドライワン Cロッド φ70×260L	¥33,300-
75	75.2×68.8mm		乾式コアビットドライワン Cロッド φ75×260L	¥36,000-
80	80.2×73.8mm		乾式コアビットドライワン Cロッド φ80×260L	¥38,500-
90	90.2×83.8mm		乾式コアビットドライワン Cロッド φ90×260L	¥42,700-
100	100.2×93.8mm		乾式コアビットドライワン Cロッド φ100×260L	¥45,300-
106	106.2×99.8mm		乾式コアビットドライワン Cロッド φ106×260L	¥46,600-
110	110.2×103.8mm		乾式コアビットドライワン Cロッド φ110×260L	¥49,300-
120	120.2×113.8mm		乾式コアビットドライワン Cロッド φ120×260L	¥53,200-

■ 穴あけ深さにはチップの高さを含みません。全長は新品時のチップ先端長です。

Cutting
 [切断]

★ 乾式 Aロッドねじ 3点式コアビット 鉄筋コンクリート用

乾式3点式コアビット MDシリーズ
 インチサイズでは1"~12"を
 ミリサイズではφ 35.4~φ61までをラインナップ
 (寸法等詳細はP.32をご覧ください)

この三本ラインが目印

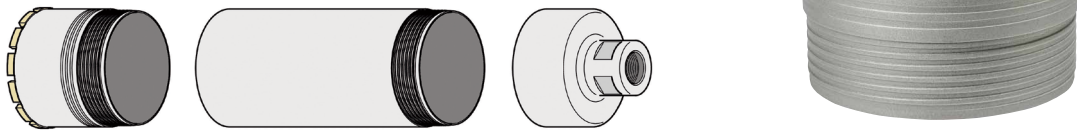

ウォールカッター

ワイヤーソー

油圧ユニット

ブランチカッター

★ Aロッドねじ SPFD用2点式乾式コアビット (生産中止品、在庫限り) 鉄筋コンクリート用 PAT.5419524

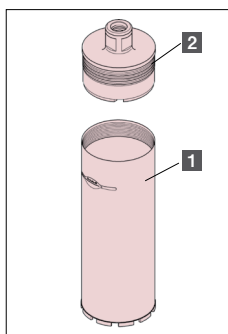

1 (FD1 タイプ)

呼称	外径-内径	仕様	穴あけ深さ	標準小売価格
32	32.6 × 25.4mm	2点式	260mm	¥15,600-
40	40.5 × 33.3mm			¥18,800-
52	52.6 × 45.4mm			¥20,800-
65	65.6 × 58.4mm			¥22,000-
70	70.6 × 63.4mm			¥23,200-
75	75.6 × 68.4mm			¥24,000-
80	80.6 × 73.4mm			¥24,800-
90	90.6 × 83.4mm			¥27,200-
107	106.8 × 99.6mm			¥29,600-
110	110.6 × 103.4mm			¥31,200-
120	120.6 × 113.4mm			¥33,200-
130	130.6 × 123.4mm			¥36,000-

2 (2点式カップリングFD)

名称	標準小売価格
40	¥4,500-
52	¥4,800-
65	¥5,700-
70	¥6,200-
75	¥6,700-
80	¥7,200-
90	¥7,800-
107	¥8,800-
110	¥9,700-
120	¥11,000-
130	¥12,000-

■ 穴あけ深さにはチップの高さを含みません。全長は新品時のチップ先端長です。

スパナ掛け寸法:36mm

ハンドカッター

Custom Made
 Machines
 [特注機械]

乾式ハンドコアドリル

コアビット取付ねじ Cロッドねじ

汎用ドリル用アダプタ (乾式ハンドコア穿孔仕様)

市販の電気ドリルや軽量ハンマードリル
を使って乾式穿孔することができます。



乾式用スイベル M18-C	
ドリル取付ねじ	M18
コアビット取付ねじ	Cロッドねじ
スパナ掛け寸法	24mm
接続ホース口径	φ38
標準小売価格	¥25,000-

センターピン(ドリルシャンク用)	
適用シャンク	当社指定品に限る
標準小売価格	¥8,000-

SDS-PLUSシャンク	
取付ねじ	M18
標準小売価格	¥5,400-

ストレートシャンク	
取付ねじ	M18
標準小売価格	¥5,400-



- HDD用乾式コアビットを使用して乾式穿孔が可能。(φ28以下は使用できません。)
- ※ドリルは「回転モード」で使用してください。
- ※SDS-PLUSシャンクは当社指定品を使用してください。
- 指定以外のものを使用するとセンターピンが使用できない可能性があります。
- 切削コアが折れても吸気口をふさがず集じん可能なコアストップ形状。
- コアビットの内側から切り粉を吸引するので粉じんが飛散しない。
- 集じんノズルが透明なので切り粉の集じん状態を目視できる。

✖ Cロッドねじ HDD用乾式コアビット

鉄筋コンクリート用



呼称	外径-内径	標準小売価格	穴あけ深さ	全長	呼称	外径-内径	標準小売価格	穴あけ深さ	全長
14.5	14.5×5.5mm	¥32,000-	200mm	251mm	60	60.5×53.5mm	¥51,000-	200mm	248mm
16	16.0×7.0mm	¥33,600-			65	65.5×58.5mm	¥52,300-		
19	19.0×10.0mm	¥34,800-			70	70.5×63.5mm	¥56,600-		
20	20.0×11.0mm	¥34,800-			75	75.5×68.5mm	¥59,600-		
22	22.0×13.0mm	¥34,800-			80	80.5×73.5mm	¥61,200-		
25	25.0×16.0mm	¥36,400-			90	90.5×83.5mm	¥65,400-		
28	28.0×19.0mm	¥36,400-			106	106.5×99.5mm	¥74,200-		
32	32.5×25.5mm	¥36,400-			110	110.5×103.5mm	¥77,000-		
40	40.5×33.5mm	¥39,200-			120	120.5×113.5mm	¥84,200-		
52	52.5×45.5mm	¥48,000-							

スパン掛け寸法:32mm ※32以上のサイズにはセンタープレートを標準付属しています。

■穴あけ深さにはチップの高さは含まれません。全長は新品時のチップ先端長です。