

コアドリル

(ポールベース固定型)

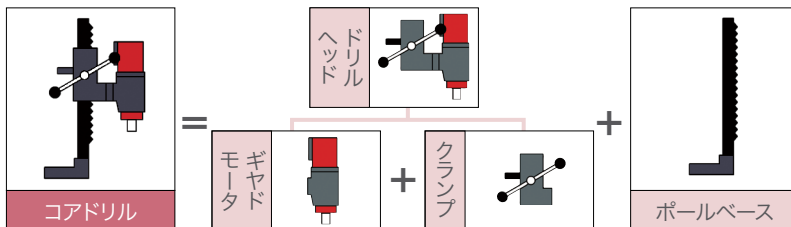

Drilling
[穴あけ]

乾湿兼用コアドリル
(ポールベース
固定型)

コアドリル
(ポールベース
固定型)

自動送り装置
EHAC(エハック)

コアドリル用
オプション品

ダイヤモンド
コアビット

乾式コアドリル
(手持ち型)

アンカードリル
(手持ち型)

Cutting
[切断]

ウォールカッター

ワイヤーソー

油圧ユニット

ブランチカッター

ハンドカッター

Custom Made
Machines
[特注機械]

電源トランス(ハードトランス)
▶P.23

自動送り装置
▶P.19

給水タンク
▶P.26

ドリルヘッド
▶P.9~P.12

ギヤドモーター
▶P.13~P.16

クランプ組
▶P.13~P.18

ライナ

ポールベース
▶P.20

標準
ポールベース

回転
ポールベース

角度調整ベース

延長ロッド・レジャーサ
▶P.27

レジャーサ

延長ロッド

ダイヤモンドコアビット
▶P.28~P.34

ダイヤモンド
コアビット

Aロッドねじ: 3点式コアビット
Aロッドねじ: 薄刃一体式コアビット
Aロッドねじ: 大口径一体式コアビット
Cロッドねじ: 3点式コアビット
Cロッドねじ: 薄刃一体式コアビット

角度調整ベース

水処理パッド
▶P.21・22

水処理パッド

水処理金具

その他
▶P.27

チューブレンチ

コア抜きワイヤー

バキュームパッド
▶P.23

バキュームパッド

バキュームポンプ



コアドリル

コアビット取付ねじ
Cロッドねじ, M27ねじ

備考
コアドリル用オプション品 … P.20~P.27
ダイヤモンドコアビット … P.29~P.30

コアドリル SPJ-123C

超小型、超軽量
コアドリルの決定版!!



③ コアビットは別売りです。

コアドリル SPJ-123M

超小型、超軽量
コアドリルの決定版!!



③ コアビットは別売りです。

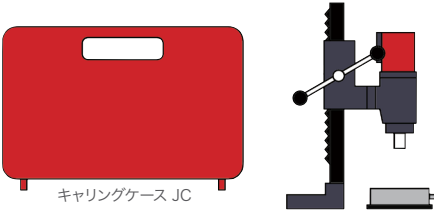

セット販売品	
商品名	コアドリル SPJ-123C, コアドリル SPJ-123M
	
キャリングケース JC	
標準小売価格	¥173,000-

コアドリル仕様	
型式名	SPJ-123C
電 源	単相100V 50/60Hz
定格電流	14A
消費電力	1,330W
最大出力	1,500W
無負荷回転速度	950min ⁻¹
標準コアビット呼径	14.5~120mm
最大コアビット呼径	160mm
コアビット取付ねじ	Cロッドねじ
適用コアビット	Cロッドねじ薄刃一体式コアビット
推進ストローク	331mm(水処理パッド無し) 323mm(水処理パッド使用時)
寸法(W×L×H)	178×317×580mm
質量(コードを除く)	8.2kg
セット販売内容	ドリルヘッド SPJ-123C ボールベース SB-401-580 片ロスパナ 27mm 32mm キャリングケース JC 水処理パッド MS-120JII

※ビット径 130~160mmでご使用の場合は別売の水処理パッドが必要となります。

コアドリル仕様	
型式名	SPJ-123M
電 源	単相100V 50/60Hz
定格電流	14A
消費電力	1,330W
最大出力	1,500W
無負荷回転速度	950min ⁻¹
標準コアビット呼径	14.5~120mm
最大コアビット呼径	160mm
コアビット取付ねじ	M27ねじ
適用コアビット	M27ねじ薄刃一体式コアビット
推進ストローク	331mm(水処理パッド無し) 323mm(水処理パッド使用時)
寸法(W×L×H)	178×317×580mm
質量(コードを除く)	8.3kg
セット販売内容	ドリルヘッド SPJ-123M ボールベース SB-401-580 片ロスパナ 36mm (2本) キャリングケース JC 水処理パッド MS-120JII

※ビット径 130~160mmでご使用の場合は別売の水処理パッドが必要となります。



コアドリル

コアダビット取付ねじ Cロッドねじ

備考
コアドリル用オプション品 … P.20~P.27
ダイヤモンドコアダビット … P.29~P.30

Drilling
[穴あけ]

乾湿兼用コアドリル
(ボールベース)
固定型

コアドリル
(ボールベース)
固定型

自動送り装置
EHAC(エハック)

コアドリル用
オプション品

ダイヤモンド
コアダビット

乾式コアドリル
(手持ち型)

アンカードリル
(手持ち型)

Cutting
[切断]

ウォールカッター

ワイヤーソー

油圧ユニット

ブランチカッター

ハンドカッター

Custom Made
Machines
[特注機械]

コアドリル SPJ-123C 角調仕様

45°まで傾斜可能な
角度調整ベースを
標準付属



⑨コアダビットは別売りです。

コアドリル SPF-161C

超小型、パワフル
コアドリルの誕生!!

⑨別売部品により
自動送り装置
EHAC取付可能。



⑨コアダビット・水処理パッドは別売りです。

※本機種のみセット販売とドリルヘッド販売の2形態で用意しております。

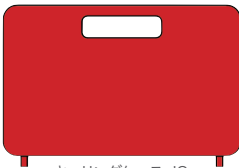
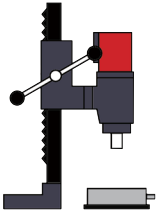
セット販売品	
商品名	コアドリル SPJ-123C 角調仕様
	
キャリングケース JC	
標準小売価格	¥196,000-

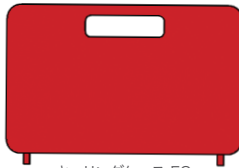
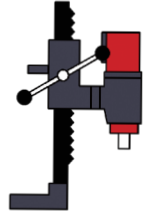
セット販売品	
商品名	コアドリル SPF-161C
	
キャリングケース FC	
標準小売価格	¥257,000-

コアドリル仕様	
型式名	SPJ-123C 角調仕様
電 源	単相100V 50/60Hz
定格電流	14A
消費電力	1,330W
最大出力	1,500W
無負荷回転速度	950min ⁻¹
標準コアダビット呼径	14.5~120mm
最大コアダビット呼径	160mm
コアダビット取付ねじ	Cロッドねじ
適用コアダビット	Cロッドねじ薄刃一体式コアダビット
推進ストローク	314mm(ボール傾斜角:0~45°) (水処理パッド使用時及び、なしの場合で同一)
寸法(W×L×H)	182×346×580mm
質量(コードを除く)	8.7kg
セット販売内容	ドリルヘッド SPJ-123C 角度調整ベース AB-401-580 水処理パッド MS-120JII メガネレンチ17×21mm キャリングケース JC 片口スパナ 27mm 32mm

コアドリル仕様	
型式名	SPF-161C
電 源	単相100V 50/60Hz
定格電流	15A
最大出力	2,100W
無負荷回転速度	900min ⁻¹
標準コアダビット呼径	25~160mm
最大コアダビット呼径	180mm
コアダビット取付ねじ	Cロッドねじ
適用コアダビット	Cロッドねじ薄刃一体式コアダビット
自動送り仕様	改造可
寸法(W×L×H)	212×396×約670mm
質量(コードを除く)	9.3kg
標準付属品	ボールベース SB-493-600 片口スパナ 27mm メガネレンチ 17×21mm 片口スパナ 32mm 六角棒レンチ4mm キャリングケース FC

※ビット径 130~160mmでご使用の場合は別売の水処理パッドが必要となります。



ドリルヘッド

コアビット取付ねじ
Cロッドねじ, M27ねじ

備考

コアドリル用オプション品 … P.20~P.27
ダイヤモンドコアビット … P.29~P.30

ドリルヘッド SPF-161C



超小型、パワフル
コアドリルの誕生!!

① 別売部品により
自動送り装置
EHAC取付可能。



② ④49ボールベース

※本機種のみセット販売とドリルヘッド販売の2形態で用意しております。

ドリルヘッド SPF-161M



超小型、パワフル
コアドリルの誕生!!

① 別売部品により
自動送り装置
EHAC取付可能。



② ④49ボールベース

※本機種のみセット販売とドリルヘッド販売の2形態で用意しております。

ドリルヘッド販売品	
商品名	ドリルヘッド SPF-161C
①	
標準小売価格	¥190,000-
①のみの販売になります。	

ドリルヘッド販売品	
商品名	ドリルヘッド SPF-161M
①	
標準小売価格	¥196,000-
①のみの販売になります。	

① ドリルヘッド仕様	
型式名	SPF-161C
電源	単相100V 50/60Hz
定格電流	15A
最大出力	2,100W
無負荷回転速度	900min ⁻¹
標準コアビット呼径	25~160mm
最大コアビット呼径	180mm
コアビット取付ねじ	Cロッドねじ
適用コアビット	Cロッドねじ薄刃一体式コアビット
自動送り仕様	改造可
寸法(W×L×H)	212×327×374mm
質量(コードを除く)	9.3kg
標準付属品	片口スパナ 27mm メガネレンチ 17×21mm 片口スパナ 32mm 六角棒レンチ4mm

① ドリルヘッド仕様	
型式名	SPF-161M
電源	単相100V 50/60Hz
定格電流	15A
最大出力	2,100W
無負荷回転速度	900min ⁻¹
標準コアビット呼径	25~160mm
最大コアビット呼径	180mm
コアビット取付ねじ	M27ねじ
適用コアビット	M27ねじ薄刃一体式コアビット
自動送り仕様	改造可
寸法(W×L×H)	212×327×379mm
質量(コードを除く)	9.4kg
標準付属品	片口スパナ 36mm(2本) メガネレンチ 17×21mm 六角棒レンチ4mm

共通モジュール □49 ボールベース

② 適用ボールベース (押さえ金具はボールベースに標準装備です。)				
型式名	SB-493-600	SB-493-700	SB-494-845	SB-494-1035
推進ストローク	315mm	415mm	505mm	695mm
質量	4.7kg	5.0kg	8.8kg	9.7kg
標準小売価格	¥41,000-	¥46,000-	¥66,000-	¥71,000-
①+②の合計金額 (セット品として販売していませんので、それぞれをお買い求めください。コアビット・水処理パッドは含んでいません。)				
SPF-161C+運用ボールベース	¥231,000-	¥236,000-	¥256,000-	¥261,000-
SPF-161M+運用ボールベース	¥237,000-	¥242,000-	¥262,000-	¥267,000-



ドリルヘッド

コアビット取付ねじ
Cロッドねじ, M27ねじ

備考
コアドリル用オプション品 … P.20~P.27
ダイヤモンドコアビット … P.29~P.30

Drilling
[穴あけ]

乾湿兼用コアドリル
(ボールベース)
固定型

コアドリル
(ボールベース)
固定型

自動送り装置
EHAC(エハック)

コアドリル用
オプション品

ダイヤモンド
コアビット

乾式コアドリル
(手持ち型)

アンカードリル
(手持ち型)

Cutting
[切断]

ウォールカッター

ワイヤーソー

油圧ユニット

ブランチカッター

ハンドカッター

Custom Made
Machines
[特注機械]

ドリルヘッド SPF-181C2



二段変速の超小型、
パワフルコアドリルの
誕生!!

③ 別売部品により
自動送り装置
EHAC取付可能。



④ コアビット・水処理パッドは別売りです。

ドリルヘッド SPF-181M2



二段変速の超小型、
パワフルコアドリルの
誕生!!

③ 別売部品により
自動送り装置
EHAC取付可能。



④ コアビット・水処理パッドは別売りです。

① ドリルヘッド仕様	
型式名	SPF-181C2
電源	単相100V 50/60Hz
定格電流	15A
最大出力	2,100W
無負荷回転速度	H I: 1,250min ⁻¹ LOW: 700min ⁻¹
標準コアビット呼径	25~180mm
最大コアビット呼径	200mm
コアビット取付ねじ	Cロッドねじ
適用コアビット	Cロッドねじ薄刃一体式コアビット
自動送り仕様	改造可
寸法(W×L×H)	212×327×394mm
質量(コードを除く)	10.0kg
標準小売価格	¥240,000-
標準付属品	片ロスバナ 27mm メガネレンチ 17×21mm 片ロスバナ 32mm 六角棒レンチ4mm

① ドリルヘッド仕様	
型式名	SPF-181M2
電源	単相100V 50/60Hz
定格電流	15A
最大出力	2,100W
無負荷回転速度	H I: 1,250min ⁻¹ LOW: 700min ⁻¹
標準コアビット呼径	25~180mm
最大コアビット呼径	200mm
コアビット取付ねじ	M27ねじ
適用コアビット	M27ねじ薄刃一体式コアビット
自動送り仕様	改造可
寸法(W×L×H)	212×327×399mm
質量(コードを除く)	10.1kg
標準小売価格	¥240,000-
標準付属品	片ロスバナ 36mm(2本) メガネレンチ 17×21mm 六角棒レンチ4mm

共通モジュール □49 ポールベース

② 適用ポールベース (押さえ金具はポールベースに標準装備です。)				
型式名	SB-493-600	SB-493-700	SB-494-845	SB-494-1035
推進ストローク	315mm	415mm	505mm	695mm
質量	4.7kg	5.0kg	8.8kg	9.7kg
標準小売価格	¥41,000-	¥46,000-	¥66,000-	¥71,000-
①+②の合計金額 (セット品として販売していませんので、それぞれをお買い求めください。コアビット・水処理パッドは含んでいません。)				
SPF-181C2+適用ポールベース	¥281,000-	¥286,000-	¥306,000-	¥311,000-
SPF-181M2+適用ポールベース				

共通モジュール 水処理パッド

型式名	最大コアビット径	材質	寸法(mm)	標準小売価格
MS-180F	180mm	樹脂	φ170(190)×φ242×高61	¥10,000-
MS-200F	200mm	硬質ゴム	φ220×φ280×高64	¥18,000-



ドリルヘッド

コアビット取付ねじ

Aロッドねじ

備考

自動送り装置 EHAC …………… P.19
コアドリル用オプション品 …… P.20~P.27
ダイヤモンドコアビット …… P.28~P.29
P.31~P.32

ドリルヘッド SPF-181A2

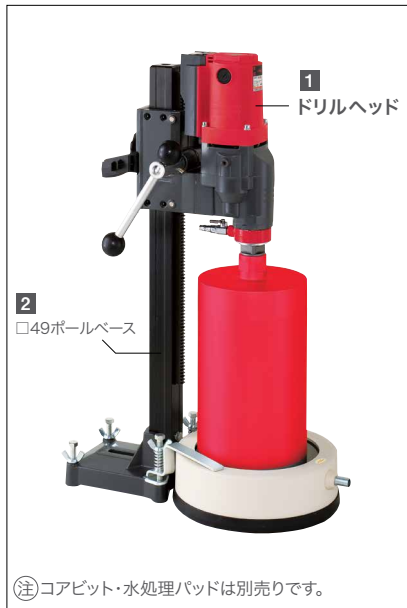

超小型、二段变速の
パワフルコアドリル!!



② コアビット・水処理パッドは別売りです。

写真のポールベースはSB-491-810(旧型)です。

ドリルヘッド SPN-203A



プロ用、超軽量、
パワフルコアドリル!!



② コアビット・水処理パッドは別売りです。

写真のポールベースはSB-491-810(旧型)です。

① ドリルヘッド仕様	
型式名	SPF-181A2
電源	単相100V 50/60Hz
定格電流	15A
最大出力	2,100W
無負荷回転速度	H1 : 1,250min ⁻¹ LOW : 700min ⁻¹
標準コアビット呼径	27~180mm (7")
最大コアビット呼径	205mm (8")
コアビット取付ねじ	Aロッドねじ
適用コアビット	Aロッドねじ:薄刃一体式コアビット (Aロッドねじ:3点式コアビット)
自動送り仕様	改造可
寸法(W×L×H)	212×327×414mm
質量(コードを除く)	10.2kg
標準小売価格	¥240,000-
標準付属品	片ロスパナ 36mm (2本) 六角棒レンチ 4mm メガネレンチ 17×21mm

① ドリルヘッド仕様	
型式名	SPN-203A
電源	単相100V 50/60Hz
定格電流	15A
最大出力	2,400W
無負荷回転速度	680min ⁻¹
最大コアビット呼径	205mm (8")
コアビット取付ねじ	Aロッドねじ
適用コアビット	Aロッドねじ:3点式コアビット Aロッドねじ:薄刃一体式コアビット
自動送り仕様	改造可
寸法(W×L×H)	247×328×413mm
質量(コードを除く)	10.3kg
標準小売価格	¥251,000-
標準付属品	片ロスパナ 36mm (2本) 六角棒レンチ 4mm ラチェットレンチ 17×21mm

共通モジュール □49 ポールベース

② 適用ポールベース (押さえ金具は標準装備です。)			
	型式名	SB-494-845	SB-494-1035
	推進ストローク	505mm	695mm
	質量	8.8kg	9.7kg
	標準小売価格	¥66,000-	¥71,000-

①+② の合計金額 (セット品として販売していませんので、それぞれをお買い求めください。コアビット・水処理パッドは含んでいません。)			
		①	
		SPF-181A2	SPN-203A
②	SB-494-845	¥306,000-	¥317,000-
	SB-494-1035	¥311,000-	¥322,000-



ドリルヘッド

コアビット取付ねじ

Aロッドねじ

備考

自動送り装置 EHAC P.19
コアドリル用オプション品 ... P.20~P.27
ダイヤモンドコアビット ... P.28~P.29
P.31~P.32

Drilling
[穴あけ]

乾湿兼用コアドリル
(ボールベース)
固定型

コアドリル
(ボールベース)
固定型

自動送り装置
EHAC(エハック)

コアドリル用
オプション品

ダイヤモンド
コアビット

乾式コアドリル
(手持ち型)

アンカードリル
(手持ち型)

Cutting
[切断]

ウォールカッター

ワイヤーソー

油圧ユニット

ブランチカッター

ハンドカッター

Custom Made
Machines
[特注機械]

ドリルヘッド SPZ-253A₂



二段変速の中型コアドリル。
最大254mmの穴あけが可能な
SPZ-253A₂と
耐震補強工事などの
小径長穴あけに威力を発揮する
SPZ-053A₂をラインナップ!!



1 ドリルヘッド仕様		
型式名	SPZ-253A ₂ [SPZ-253A ₂ -E] <SPZ-253A ₂ -S>	SPZ-053A ₂ [SPZ-053A ₂ -E] <SPZ-053A ₂ -S>
電源	単相100V 50/60Hz	
定格電流	15A	
最大出力	2,400W	
無負荷回転速度	HI : 1,100min ⁻¹ LOW : 470min ⁻¹	HI : 2,100min ⁻¹ LOW : 1,400min ⁻¹
最大コアビット呼径	254mm (10")	53mm (2")
コアビット取付ねじ	Aロッドねじ	
適用コアビット	Aロッドねじ:3点式コアビット Aロッドねじ:薄刃一体式コアビット	
自動送り仕様	SPZ-253A ₂ -E SPZ-253A ₂ -S 分離式電源コード	SPZ-053A ₂ -E SPZ-053A ₂ -S 分離式電源コード
寸法(W×L×H)	255×353×446mm	
質量(コードを除く)	12.6kg [12.7kg]<12.7kg>	
標準小売価格	¥284,000- [¥297,000-] <¥295,000->	¥303,000- [¥316,000-] <¥310,000->
標準付属品	片口スリバ 36mm(2本) ラチェットレンチ 17×21mm 六角棒レンチ 4mm	

⑨ コアビット・水処理パッド・水処理金具は別売りです。
写真のポールベースはSB-491-810(旧型)です。

2 適用ポールベース (押さえ金具は標準装備です。)		
型式名	SB-494-845	SB-494-1035
推進ストローク	505mm	695mm
質量	8.8kg	9.7kg
標準小売価格	¥66,000-	¥71,000-

1+2 の合計金額 (セット品として販売していませんので、それぞれをお買い求めください。コアビット・水処理パッドは含んでいません。)		
1		
	SPZ-253A ₂ [SPZ-253A ₂ -E] <SPZ-253A ₂ -S>	SPZ-053A ₂ [SPZ-053A ₂ -E] <SPZ-053A ₂ -S>
	¥350,000- [¥363,000-] <¥361,000->	¥369,000- [¥382,000-] <¥376,000->
2	SB-494-845	SB-494-1035
	¥355,000- [¥368,000-] <¥366,000->	¥374,000- [¥387,000-] <¥381,000->

《SPZシリーズ 特殊回転速度仕様》受注生産品の為、通常在庫しておりません。

機種名	無負荷回転速度	標準小売価格
SPZ 特殊回転仕様	1,100/740min ⁻¹	別途見積
	2,100/950min ⁻¹	
	2,600/1,100min ⁻¹	
	2,600/1,700min ⁻¹	

230Vモータ仕様も受注生産対応しています。営業マンにご相談ください。



ギヤドモータ

コアビット取付ねじ

Aロッドねじ

備考

自動送り装置 EHAC …… P.19
コアドリル用オプション品 …… P.20~P.27
ダイヤモンドコアビット …… P.28~P.29
P.31~P.32

ギヤドモータ SPM-404A₃

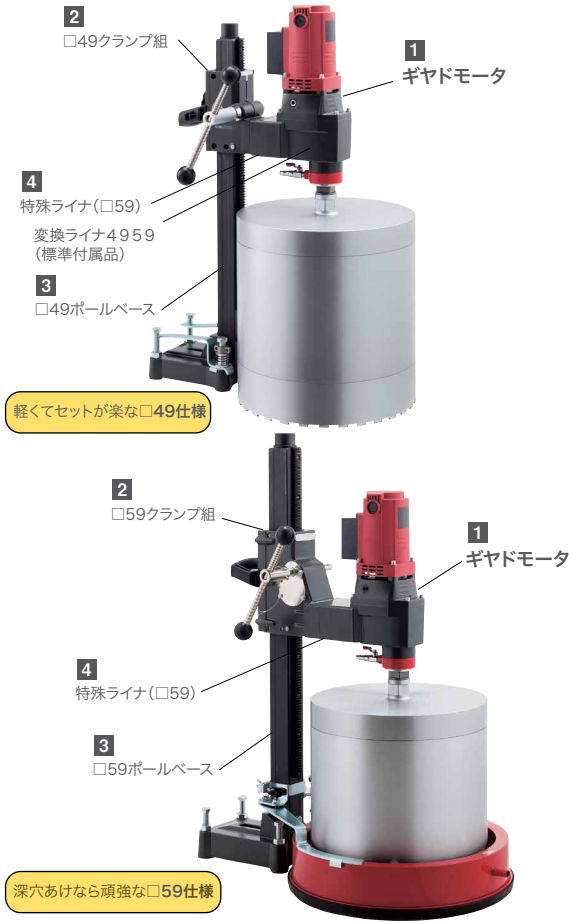

軽くてセットが楽な□49仕様

深穴あけなら頑強な□59仕様

(注) コアビット・水処理パッド・水処理金具は別売りです。

3段変速の100V仕様 プロ用コアドリル
□49仕様、□59仕様を選べる
最大406mm(16")を削孔可能。

(注) □49仕様では水処理パッドMS-16は取付できません。



1 ギヤドモータ仕様	
型式名	SPM-404A ₃
電源	単相100V 50/60Hz
定格電流	15A
最大出力	2,400W
無負荷回転速度	H I : 1,200min ⁻¹ M I D : 700min ⁻¹ L O W : 260min ⁻¹
最大コアビット呼径	406mm (16")
コアビット取付ねじ	Aロッドねじ
適用コアビット	Aロッドねじ:3点式コアビット Aロッドねじ:薄刃一体式コアビット Aロッドねじ:大口径一体式コアビット
適用クランプ組	□49クランプ組, □59クランプ組
寸法(W×L×H)	146×184×472mm
質量(コードを除く)	11.4kg
標準小売価格	¥308,000-
標準付属品	片ロスパナ 36mm(2本) ラチェットレンチ 17×21mm 延長コード組 4.7m 変換ライナ4959 平行キー-10×8×115mm 六角穴付ボルト M8×30(4本) ばね座金8(4ヶ)

共通モジュール □49クランプ組 / □59クランプ組

PAT.5142832

型式名	2 □49 クランプ組		2 □59 クランプ組		
	CL-494S	CL-592C	CL-592EC	CL-593S	CL-593E
仕様	ローラー滑り式	スライドプレート式		ローラー滑り式	
自動送り装置取付	可(S仕様)、E仕様に改造可	不可(改造可)	可(E仕様)	可(S仕様)	可(E仕様)
質量	3.1kg	5.2kg	5.9kg	5.4kg	5.6kg
標準小売価格	¥48,000-	¥110,000-	¥136,000-	¥110,000-	¥136,000-
標準付属品	平行キー-10×10×67mm 六角穴付ボルト 六角棒レンチ 4mm	ギヤドモータ取付ボルト 片ロスパナ 13mm		平行キー-10×8×115mm 六角棒レンチ 4mm	

共通モジュール □49ポールベース / □59ポールベース

型式名	3 □49ポールベース (押さえ金具は標準装備です。)				3 □59ポールベース		
	SB-494-845	SB-494-1035	SB-594-800	SB-594-900	SB-594-1035	SB-594-1235	SB-594-1535
推進ストローク	505mm	695mm	424mm	524mm	624mm	824mm	1,124mm
質量	8.8kg	9.7kg	11.1kg	11.9kg	13.4kg	15.0kg	17.5kg
標準小売価格	¥66,000-	¥71,000-	¥99,000-			¥116,000-	¥153,000-



ギヤドモータ

コアビット取付ねじ Aロッドねじ

備考

自動送り装置 EHAC …………… P.19
コアドリル用オプション品 …… P.20~P.27
ダイヤモンドコアビット …… P.28~P.29
P.31~P.32

Drilling
[穴あけ]

乾湿兼用コアドリル
(ボールベース
固定型)

コアドリル
(ボールベース
固定型)

自動送り装置
EHAC (エハック)

コアドリル用
オプション品

ダイヤモンド
コアビット

乾式コアドリル
(手持ち型)

アンカードリル
(手持ち型)

Cutting
[切断]

ウォールカッター

ワイヤーソー

油圧ユニット

ブランチカッター

ハンドカッター

Custom Made
Machines
[特注機械]

ギヤドモータ SPO-400A₃

ギヤドモータ SPE-400A₃ Pro



ロングセラーSPOシリーズの正統後継機種!!
最大出力3,600Wの高出力日本製120Vモータを搭載!!最大406mm(16")を削孔可能。



(注)コアビット・水処理パッド・水処理金具は別売りです。



3段変速の軽量プロ用コアドリル!!
最大出力3,600Wの高出力日本製230Vモータを搭載!!
Proシリーズ最軽量モデルで最大406mm(16")を削孔可能。



(注)コアビット・水処理パッド・水処理金具は別売りです。

1 ギヤドモータ仕様	
型式名	SPO-400A ₃
電源	単相120V 50/60Hz
定格電流	15A
最大出力	3,600W
無負荷回転速度	HI : 950min ⁻¹ MID : 700min ⁻¹ LOW : 300min ⁻¹
最大コアビット呼径	406mm (16")
コアビット取付ねじ	Aロッドねじ
適用コアビット	Aロッドねじ:3点式コアビット Aロッドねじ:薄刃一体式コアビット Aロッドねじ:大口径一体式コアビット
適用クランプ組	□59クランプ組
寸法(W×L×H)	146×184×472mm
質量(コードを除く)	11.4kg
標準小売価格	¥314,000-
標準付属品	片ロスバナ36mm,46mm ラチェットレンチ 17×21mm 延長コード組 4.7m(ポッキングプラグ仕様)

1 ギヤドモータ仕様	
型式名	SPE-400A ₃ Pro
電源	単相230V 50/60Hz
定格電流	11A
最大出力	3,600W
無負荷回転速度	HI : 1,400min ⁻¹ MID : 800min ⁻¹ LOW : 300min ⁻¹
最大コアビット呼径	406mm (16")
コアビット取付ねじ	Aロッドねじ
適用コアビット	Aロッドねじ:3点式コアビット Aロッドねじ:薄刃一体式コアビット Aロッドねじ:大口径一体式コアビット
適用クランプ組	□59クランプ組
寸法(W×L×H)	146×174×472mm
質量(コードを除く)	11.4kg
標準小売価格	¥319,000-
標準付属品	片ロスバナ 36mm,46mm ラチェットレンチ 17×21mm 延長コード組 5.1m Pro

4 特殊ライナ(□59)					
	種類	1枚組	2枚組	3枚組	
	厚み		30mm		
	質量		0.5kg	1.0kg	1.5kg
	標準小売価格		¥14,700-	¥29,400-	¥44,100-
	標準付属品		平行キー 取付ボルト		

《 □49と□59クランプ組の組合せ構成図 》

2 クランプ組	1 ギヤドモータ	3 特殊ライナ(□59)	取付可能 水処理パッド型式名	自動送り装置	組合せ後の形態
ローラースライド式	CL-494S	SPM-404A ₃	MS-14	EHAC-110S	▶ 自動送り仕様ドリルヘッド
					▶ 標準仕様ドリルヘッド
スライドプレート式	CL-592C	SPM-404A ₃	MS-16	EHAC-110A EHAC-110A Pro	▶ 自動送り仕様ドリルヘッド
		SPO-400A ₃			▶ 自動送り仕様ドリルヘッド
		SPE-400A ₃ Pro			
		SPM-404A ₃			
ローラースライド式	CL-593S	SPM-404A ₃	MS-16	EHAC-110S EHAC-110S Pro	▶ 自動送り仕様ドリルヘッド
		SPO-400A ₃			▶ 自動送り仕様ドリルヘッド
		SPE-400A ₃ Pro			
		SPM-404A ₃			
ローラースライド式	CL-593E	SPM-404A ₃	MS-16	EHAC-110A EHAC-110A Pro	▶ 自動送り仕様ドリルヘッド
		SPO-400A ₃			
		SPE-400A ₃ Pro			

※自動送り装置についてはP.19参照



ギヤドモータ

コアビット取付ねじ

Aロッドねじ

備考

自動送り装置 EHAC …… P.19
コアドリル用オプション品 … P.20~P.27
ダイヤモンドコアビット … P.28~P.29
P.31~P.32

ギヤドモータ SPX-351A2 Pro



二段変速の
ヘビーデューティー
モデル。
強力モータ
230V仕様を搭載!!



③ コアビット・水処理パッド・水処理金具は別売りです。

写真のボールベースはSB-591-1000(旧型)です。

ギヤドモータ SPX-401A3 Pro



三段変速の
ヘビーデューティー
モデル。
強力モータ
230V仕様を搭載!!



③ コアビット・水処理パッド・水処理金具は別売りです。

写真のボールベースはSB-591-1000(旧型)です。

① ギヤドモータ仕様	
型式名	SPX-351A2 Pro
電源	単相230V 50/60Hz
定格電流	15A
定格出力	2300W
無負荷回転速度	HI : 700min ⁻¹ LOW : 300min ⁻¹
最大コアビット呼径	14" (355mm)
コアビット取付ねじ	Aロッドねじ
適用コアビット	Aロッドねじ:3点式コアビット Aロッドねじ:薄刃一体式コアビット Aロッドねじ:大口径一体式コアビット
適用クランプ組	□59クランプ組
寸法(W×L×H)	151×212×462mm
質量(コードを除く)	14.2kg
標準小売価格	¥458,000-
標準付属品	片口スパナ36mm・46mm ラチェットレンチ17×21mm 延長コード組4.7m Pro仕様

① ギヤドモータ仕様	
型式名	SPX-401A3 Pro
電源	単相230V 50/60Hz
定格電流	15A
定格出力	2300W
無負荷回転速度	HI : 1,400min ⁻¹ MID : 800min ⁻¹ LOW : 300min ⁻¹
最大コアビット呼径	16" (406mm)
コアビット取付ねじ	Aロッドねじ
適用コアビット	Aロッドねじ:3点式コアビット Aロッドねじ:薄刃一体式コアビット Aロッドねじ:大口径一体式コアビット
適用クランプ組	□59クランプ組
寸法(W×L×H)	151×212×493mm
質量(コードを除く)	15.4kg
標準小売価格	¥484,000-
標準付属品	片口スパナ36mm・46mm ラチェットレンチ17×21mm 延長コード組4.7m Pro仕様

共通モジュール

② □59 クランプ組				
型式名	CL-592C	CL-592EC	CL-593S	CL-593E
仕様	スライドプレート式	ローラーズライド式		
自動送り装置取付	不可(改造可)	可	可(S仕様)	可(E仕様)
質量	5.2kg	5.6kg	5.4kg	5.6kg
標準小売価格	¥110,000-	¥136,000-	¥110,000-	¥136,000-
標準付属品	ギヤドモータ取付ボルト 片口スパナ 13mm		平行キー 10×8×115mm 六角棒レンチ4mm	

④ 特殊ライナ(□59)			
種類	1枚組	2枚組	3枚組
厚み	30mm		
質量	0.5kg	1.0kg	1.5kg
標準小売価格	¥14,700-	¥29,400-	¥44,100-
標準付属品	平行キー 取付ボルト		

クランプ組	ギヤドモータ	特殊ライナ(□59)	取付可能水処理パッド	自動送り装置	
スライドプレート式	CL-592C	SPX-351A2 Pro	2枚まで取付け可能	MS-14	取付不可
		SPX-401A3 Pro	3枚まで取付け可能	MS-16	
ローラーズライド式	CL-592EC	SPX-351A2 Pro	2枚まで取付け可能	MS-14	EHAC-110A Pro
		SPX-401A3 Pro	3枚まで取付け可能	MS-16	
ローラーズライド式	CL-593S	SPX-351A2 Pro	2枚まで取付け可能	MS-14	EHAC-110S Pro
		SPX-401A3 Pro	3枚まで取付け可能	MS-16	
ローラーズライド式	CL-593E	SPX-351A2 Pro	2枚まで取付け可能	MS-14	EHAC-110A Pro
		SPX-401A3 Pro	3枚まで取付け可能	MS-16	

③ □59 ボールベース					
型式名	SB-594-800	SB-594-900	SB-594-1035	SB-594-1235	SB-594-1535
推進ストローク	424mm	524mm	624mm	824mm	1,124mm
質量	11.1kg	11.9kg	13.4kg	15.0kg	17.5kg
標準小売価格	¥99,000-			¥116,000-	¥153,000-



ギヤドモータ

コアビット取付ねじ Aロッドねじ

備考

自動送り装置 EHAC …… P.19
コアドリル用オプション品 … P.20~P.27
ダイヤモンドコアビット … P.28~P.29
P.31~P.32

Drilling
[穴あけ]

乾湿兼用コアドリル
(ボールベース
固定型)

コアドリル
(ボールベース
固定型)

自動送り装置
EHAC(エハック)

コアドリル用
オプション品

ダイヤモンド
コアビット

乾式コアドリル
(手持ち型)

アンカードリル
(手持ち型)

Cutting
[切断]

ウォールカッター

ワイヤーソー

油圧ユニット

ブランチカッター

ハンドカッター

Custom Made
Machines
[特注機械]

ギヤドモータ SPX-601A2 Pro

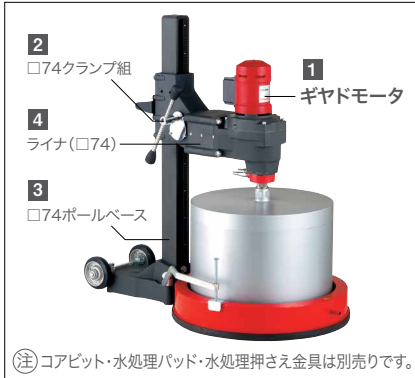

大口径に強い
二段変速のヘビー
デューティーモデル。
230V仕様モータを
搭載!!



⑧ コアビット・水処理パッド・水処理押さえ金具は別売りです。

1 ギヤドモータ仕様	
型式名	SPX-601A2 Pro
電源	単相230V 50/60Hz
定格電流	15A
定格出力	2300W
無負荷回転速度	H1 : 200min ⁻¹ LOW : 100min ⁻¹
最小コアビット呼径	6" (160mm)
最大コアビット呼径	24" (600mm)
コアビット取付ねじ	Aロッドねじ
適用コアビット	Aロッドねじ:3点式コアビット Aロッドねじ:薄刃一体式コアビット Aロッドねじ:大口径一体式コアビット
適用クランプ組	□74クランプ組
寸法(W×L×H)	187×225×489mm
質量(コードを除く)	19.1kg
標準小売価格	¥559,000-
標準付属品	片口スバナ36mm・46mm ラチェットレンチ21×26mm 延長コード組4.7m Pro仕様 平行キー10×8×152mm クランプ組取付ボルト

□74 クランプ組

《 □74クランプ組の組合せ構成図 》

2 □74 クランプ組	1 ギヤドモータ	4 ライナ(□74)	取付可能 最大ビット径(mm)	自動送り装置
CL-743	SPX-601A2 Pro	2枚まで取付け可能	φ600	取付不可
CL-743E	SPX-601A2 Pro	2枚まで取付け可能	φ600	EHAC-110A Pro

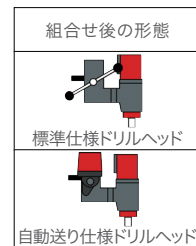

※自動送り装置に
ついてはP.19参照

2 □74 クランプ組	
型式名	CL-743
仕様	スライドプレート式
自動送り装置取付	不可(E仕様又はS仕様で改造可)
質量	7.3kg
標準小売価格	¥172,000-
適用ギヤドモータ	SPX-601A2 Pro
適用ボールベース	□74
標準付属品	片口スバナ 13mm 六角棒レンチ 4mm

4 ライナ(□74)	
種類	2枚組 4枚組
厚み	52mm
質量	2.9kg 5.6kg
標準小売価格	¥42,800- ¥63,000-
標準付属品	寸切ボルト 六角ナット 平行キー

□74 ポールベース(SPU-Aシリーズと共通)

3 □74ポールベース	
品名	標準ポールベース
型式名	SB-741-1050
取付座 A×B	200×320mm
全高さ H	— 1,448mm
メインポール高さ H1	1,050mm 1,085mm
サブポール高さ H2	— 374mm
質量	19.0kg 28.0kg
標準小売価格	¥153,000- ¥229,000-

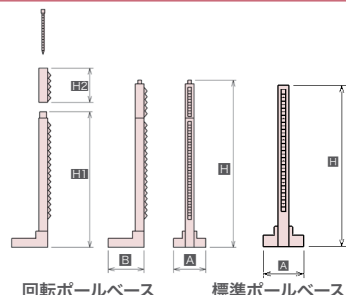

油圧コアドリル

コアビット取付ねじ
Aロッドねじ

備考
コアドリル用オプション品 … P.20~P.27
ダイヤモンドコアビット … P.28~P.29
P.31~P.32

油圧コアドリル SPU-Aシリーズ

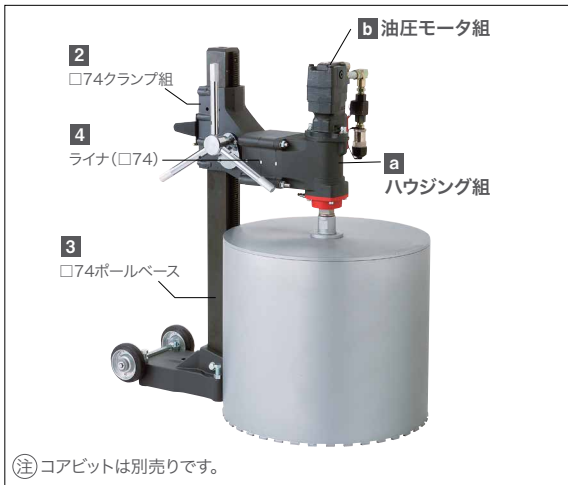

③ コアビットは別売りです。
最大削孔径φ800頑強ポールベース採用!!



組合せ後のドリルヘッド仕様							
ドリルヘッド型式名	SPU-12A	SPU-16A	SPU-24A	SPU-800A			
a ハウジング組 型式名	SPU-A (¥271,000-)						
b 油圧モータ組 型式名	2060-12A (¥400,000-)	HB05-16A (¥400,000-)	HB08-24A (¥400,000-)	A250-800A (¥400,000-)			
2 適用クランプ組	□74 クランプ組 CL-742 (¥172,000-)						
4 ライナ枚数	0	1	2	3			
		(2枚組¥42,800-)		(4枚組¥63,000-)			
標準小売価格 (a+b+2+4)	¥843,000-	¥843,000-	¥885,800-	¥906,000-			
定格圧力	21MPa						
定格トルク	19daN-m	24daN-m	34daN-m	68daN-m			
最大流量	54ℓ/min	79ℓ/min	95ℓ/min				
最高回転速度 (許容)	850min ⁻¹	898min ⁻¹	746min ⁻¹	389min ⁻¹			
(E-1524A接続時 50/60Hz)	673/807min ⁻¹	484/580min ⁻¹	339/407min ⁻¹	169/203min ⁻¹			
(E-2002A接続時 50/60Hz)	748/850min ⁻¹	538/647min ⁻¹	377/453min ⁻¹	188/226min ⁻¹			
コアビット呼径	最小	2" (53mm)	4" (110mm)	8" (205mm)	12" (305mm)		
	最大	12" (305mm)	16" (406mm)	20" (500mm)	24" (600mm)	28" (700mm)	32" (800mm)
コアビット取付ねじ	Aロッドねじ						
適用コアビット	Aロッドねじ: 3点式コアビット Aロッドねじ: 薄刃一体式コアビット Aロッドねじ: 大口径一体式コアビット						
寸法	幅 (W)	328mm	357mm	357mm	329mm		
	長 (L)	466mm	466mm	518mm	570mm	622mm	674mm
	高 (H)	450mm	474mm	480mm	483mm		
質量	30.0kg	31.0kg	32.5kg	33.5kg	35.5kg	36.5kg	

■ 必要なオプション品を組合せ、ドリルヘッドを組み上げる方式となりました。

■ 複数の油圧モータ組を用意しておく、必要な穴サイズに合わせて、油圧モータ組を載せ換えて、適切な回転速度で、切削作業が可能です。

□74 ポールベース (SPX-601A2 Proと共通)

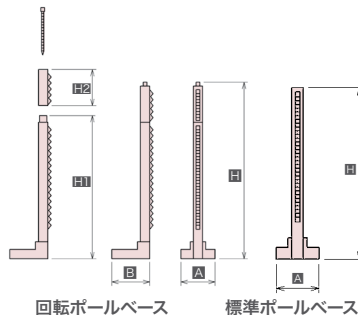

3 □74ポールベース		
品名	標準ポールベース	回転ポールベース
型式名	SB-741-1050	RB-741-1085
取付座 A×B	200×320mm	
全高さ H	—	1,448mm
メインポール高さ H1	1,050mm	1,085mm
サブポール高さ H2	—	374mm
質量	19.0kg	28.0kg
標準小売価格	¥153,000-	¥229,000-

油圧ユニット



仕様	
型式名	E-2012A eco+
電源	三相 200/220V 50/60Hz
電動機	水冷式 20kW
最大圧力	28MPa
吐出量	23.5~54.5ℓ/min (50Hz) 28.3~65.6ℓ/min (60Hz)
オイルクーラー	水冷式
タンク容量	20ℓ
寸法 (W×L×H)	680×943×902~1,242mm 680×843×824mm (ハンドルなし)
質量 (コードを除く)	240kg
標準小売価格	¥6,400,000-
標準付属品	油圧ホース5/8"組20m eco+ (2本) 電源ケーブル 10m, リモートコントロール、スイッチ変換アダプタ組 両口サイズ 13×17mm カプラー1/2"ソケット (2個) ホースバンド (2個)

Drilling
[穴あけ]

乾湿兼用コアドリル
(ポールベース)
固定型

コアドリル
(ポールベース)
固定型

自動送り装置
EHAC (エハック)

コアドリル用
オプション品

ダイヤモンド
コアビット

乾式コアドリル
(手持ち型)

アンカードリル
(手持ち型)

Cutting
[切断]

ウォールカッター

ワイヤーソー

油圧ユニット

ブランチカッター

ハンドカッター

Custom Made
Machines
[特注機械]

油圧コアドリル

コアビット取付ねじ
Aロッドねじ

備考

コアドリル用オプション品… P.20~P.27
ダイヤモンドコアビット… P.28~P.29
P.31~P.32

Drilling
[穴あけ]

乾湿兼用コアドリル
(ボールベース)
固定型

コアドリル
(ボールベース)
固定型

自動送り装置
EHAC(エハック)

コアドリル用
オプション品

ダイヤモンド
コアビット

乾式コアドリル
(手持ち型)

アンカードリル
(手持ち型)

Cutting
[切断]

ウォールカッター

ワイヤーソー

油圧ユニット





ブランチカッター

ハンドカッター

Custom Made
Machines
[特注機械]

油圧コアドリル SPU-Aシリーズ

《 □74クランプ組の組合せ構成図 》

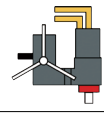
2 □74 クランプ組	b 油圧モータ組	aハウジング組	4 ライナ(□74)	取付可能 最大ビット径(mm)	自動送り装置	組合せ後の形態	ドリルヘッド型式名
CL-742 		SPU-A 		なし	取付不可		SPU-12A
				なし			SPU-16A
				2枚まで取付け可能			SPU-24A
				4枚まで取付け可能			SPU-800A
	2060-12A			φ406			
	HB05-16A			φ406			
	HB08-24A			φ600			
	A250-800A			φ800			

b 油圧モータ組					
	型式名	2060-12A	HB05-16A	HB08-24A	A250-800A
	ドリルヘッド型式	SPU-12A	SPU-16A	SPU-24A	SPU-800A
	質量	12.0kg	12.8kg	13.1kg	14.0kg
	標準小売価格	¥400,000-			
	標準付属品	Oリング 六角棒レンチ 10mm ハウジング組への取付ボルト			

a ハウジング組		
	型式名	SPU-A
	質量	8.0kg
	標準小売価格	¥271,000-
	標準付属品	片ロスパナ 19・36・46mm ラチェットレンチ 21×26mm 平行キー 10×8×152 クランプ組への取付ボルト M12×45

4 ライナ(□74)			
	種類	2枚組	4枚組
	厚み	52mm	
	質量	2.9kg	5.6kg
	標準小売価格	¥42,800-	¥63,000-
標準付属品	寸切ボルト 六角ナット 平行キー		

2 □74 クランプ組		
	型式名	CL-742
	自動送り装置取付	不可
	質量	9.6kg
	標準小売価格	¥172,000-
	適用ボールベース	□74
	標準付属品	片ロスパナ 13mm 六角棒レンチ 4mm

